

Portas Pivotantes Exclusivas

GERMAN  ENGINEERED



Com mais de 8 anos de experiência, a **Projetta by Weiku** é pioneira na fabricação de portas em ACM (alumínio composto), levando seus produtos aos quatro cantos do Brasil e do mundo.

A paixão em projetar e desenvolver portas é força que impulsiona a busca por novas soluções, tendências, tecnologia e design, colocando a empresa na vanguarda do mercado.

O uso de equipamentos de ponta e extremamente precisos, faz com que sejam produzidos acabamentos impecáveis em portas que exigem alto padrão em cada detalhe.

As portas de tamanhos especiais fabricadas pela **Projetta by Weiku** possuem sistema de dupla vedação, garantindo total impermeabilidade em todo o perímetro da porta. Isso é possível graças ao uso da tecnologia Q-LON, um material importado de alta performance, presente nas principais esquadrias do mundo.

Nossa missão

Expandir o mercado de portas em ACM no Brasil e levar nossos produtos para os quatro cantos do mundo.

Nossa visão

Estar sempre à frente sendo referência no mercado mundial em portas de alumínio - apresentar novos produtos, variedade de modelos, qualidade e tecnologia.

Nossos valores

Transparência, inovação, criatividade e qualidade.

Paixão em desenvolver produtos com tecnologia e alto padrão em cada detalhe.

FELIPE XAVIER
Fundador e Diretor da Projetta



Projetta ALUMÍNIO

Estamos esperando por você!

Nossos produtos estão instalados no Brasil e em vários países ao redor do mundo.

América do Sul

Argentina
Brasil
Suriname

América do Norte

Canadá
Estados Unidos
México

América Central

Aruba
Haiti
Jamaica
República Dominicana

Europa

Bélgica
França
Holanda
Macedônia do Norte
Suíça

Oriente Médio

Bahrein
Emirados Árabes Unidos
Kuwait
Omã
Qatar

África

Senegal
Serra Leoa

Austrália & Oceania

Austrália

Sul da Ásia

Paquistão



ARND E. KILIAN
Fundador e Diretor da Weiku

Sua porta EXCLUSIVA

Modelos de portas

- Com puxadores externos (ver página 10).
- Com puxadores em cava (ver página 13).



Itens de série da sua porta

- Cores Semibrilho (ver página 27).
- Cores Metalizadas (ver página 28).
- Estrutura da folha da porta 100% de alumínio com perfis reforçados.
- Chapa de ACM com 4 mm de espessura (interno e externo) com Topcoat PVDF 70% e lâmina de alumínio de 0,3 mm (interno e externo). Mais informações sobre o ACM (ver página 26).
- Batente com sistema para encaixe alisar (consultar disponibilidade do uso do alisar).
- Pivot em aço inox 304 com esfera e rolamentos para cargas de 150 a 1000 kg.
- Vedação automática dupla (elimina fresta inferior e superior).
- Q-LON em toda a extensão da altura da folha e do portal (elimina frestas laterais).
- Fechadura de segurança de 4 até 24 pontos de travamento (dependendo do tamanho da porta).
- 3 chaves com codificação computadorizada.
- Puxador externo (Preto, Polido ou Escovado) com 1500 mm.

Acessórios disponíveis (valores sob consulta)

- Puxadores em aço inox 304 de 1500 a 5000 mm.
- Fechaduras digitais (Smart Lock).
- Olho mágico.
- Pivot com Soft Close (FritsJurgens).

Cores disponíveis (valores sob consulta)

- Sólidas (ver página 27).
- Amadeiradas / Especiais (ver página 29).

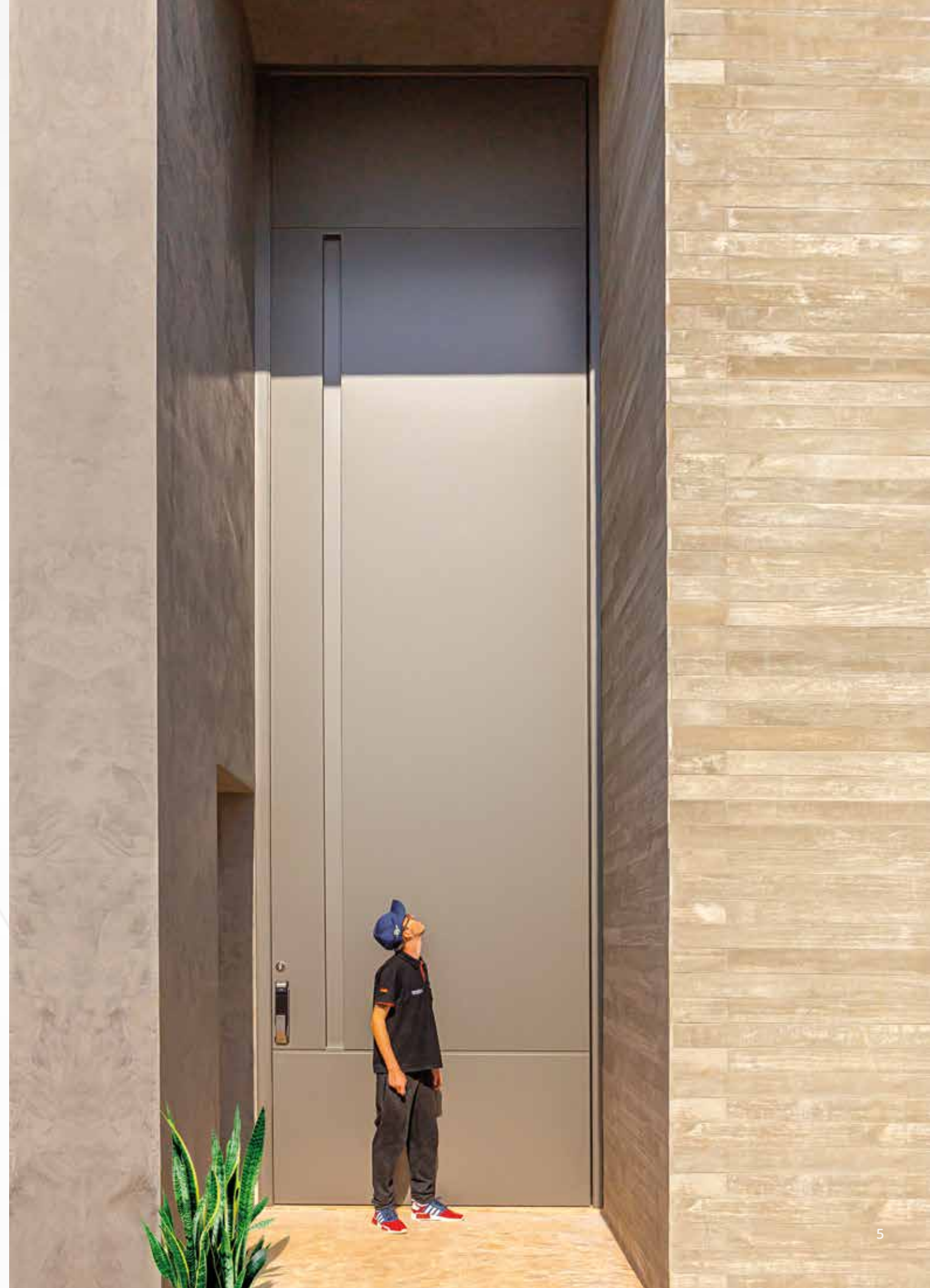

Portas PIVOTANTES

Conhecendo o produto e suas vantagens

Utilizadas no Brasil há mais de 20 anos, as portas com sistema pivotante são ideais para serem instaladas na entrada de casas ou apartamentos - agregando estética e elegância a qualquer tipo de projeto. Nesse sistema, uma parte da porta é projetada para o exterior e outra para o interior, o que permite a escolha de modelos maiores, com um design moderno e ousado.

Uma das grandes vantagens nas portas pivotantes, é que todo seu peso está no pivot inferior. Dessa forma, elimina-se a limitação de peso existente no sistema tradicional, que utiliza dobradiças. Além do seu sistema de eixo ser elegante, o sistema de pivot fica embutido no portal e preso na parte inferior e superior da porta, escondendo as ferragens e propiciando uma aparência mais moderna - diferente do sistema tradicional onde as dobradiças ficam aparentes.

As portas pivotantes também são mais fáceis de instalar comparadas às portas tradicionais. A existência de dois pivots de apoio conferem um encaixe perfeito das portas. Quanto mais alta for sua porta, maior será a sensação de espaço dado ao ambiente.

A estrutura interna das portas é toda de alumínio - material nobre, leve e resistente. Os acessórios são fabricados em inox 304 (parafusos, sistema pivotante e fechaduras) tornando as portas resistentes ao sol, chuva, ferrugem e ao desgaste provocado pelo tempo.

Quais os principais benefícios?

- Estrutura 100% de alumínio.
- Revestimento externo 100% em ACM.
- Vedação em todo o perímetro da porta.
- Sistema de vedação automático inferior e superior.
- Resistente ao sol e a chuva.
- Garantia da pintura de até 15 anos.
- Baixa manutenção.
- Design moderno.
- Acessórios fabricados em inox 304.
- Alta tecnologia e durabilidade.

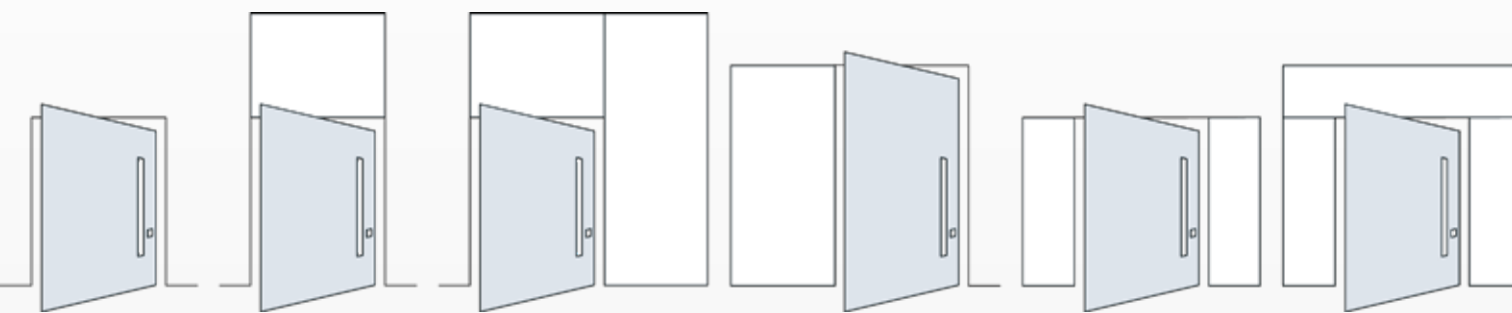

Sistema PIVOTANTE

Características do funcionamento

No sistema pivotante, a folha da porta gira em torno de um eixo vertical (o pivot) ao invés de dobradiças (sistema tradicional). Os pinos de fixação são colocados acima e abaixo do batente, garantindo maior leveza e flexibilidade à porta.

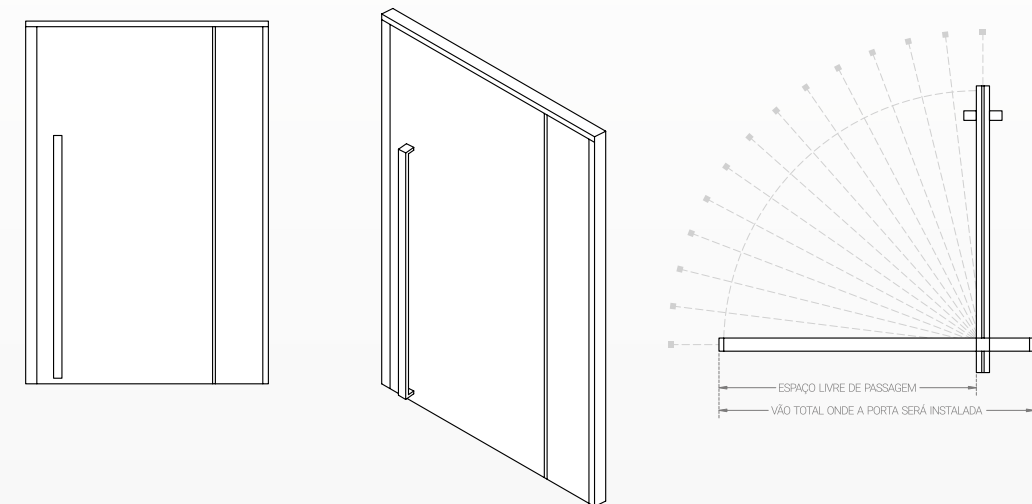
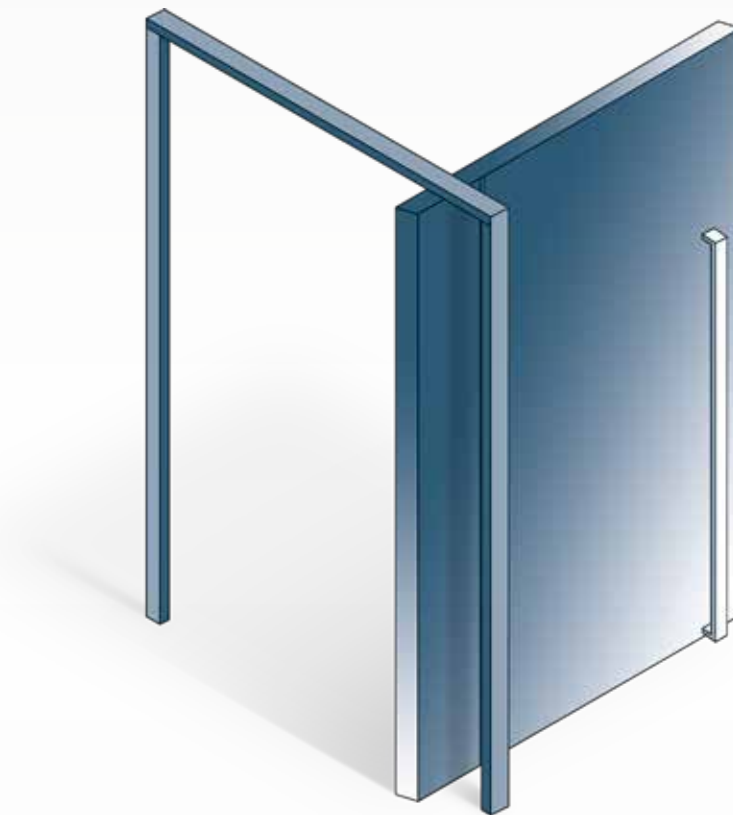

NOTA: Verificar o espaço livre de passagem de acordo com o vão total onde a porta será instalada.

Nossos EXTREMOS

Dimensões dos produtos

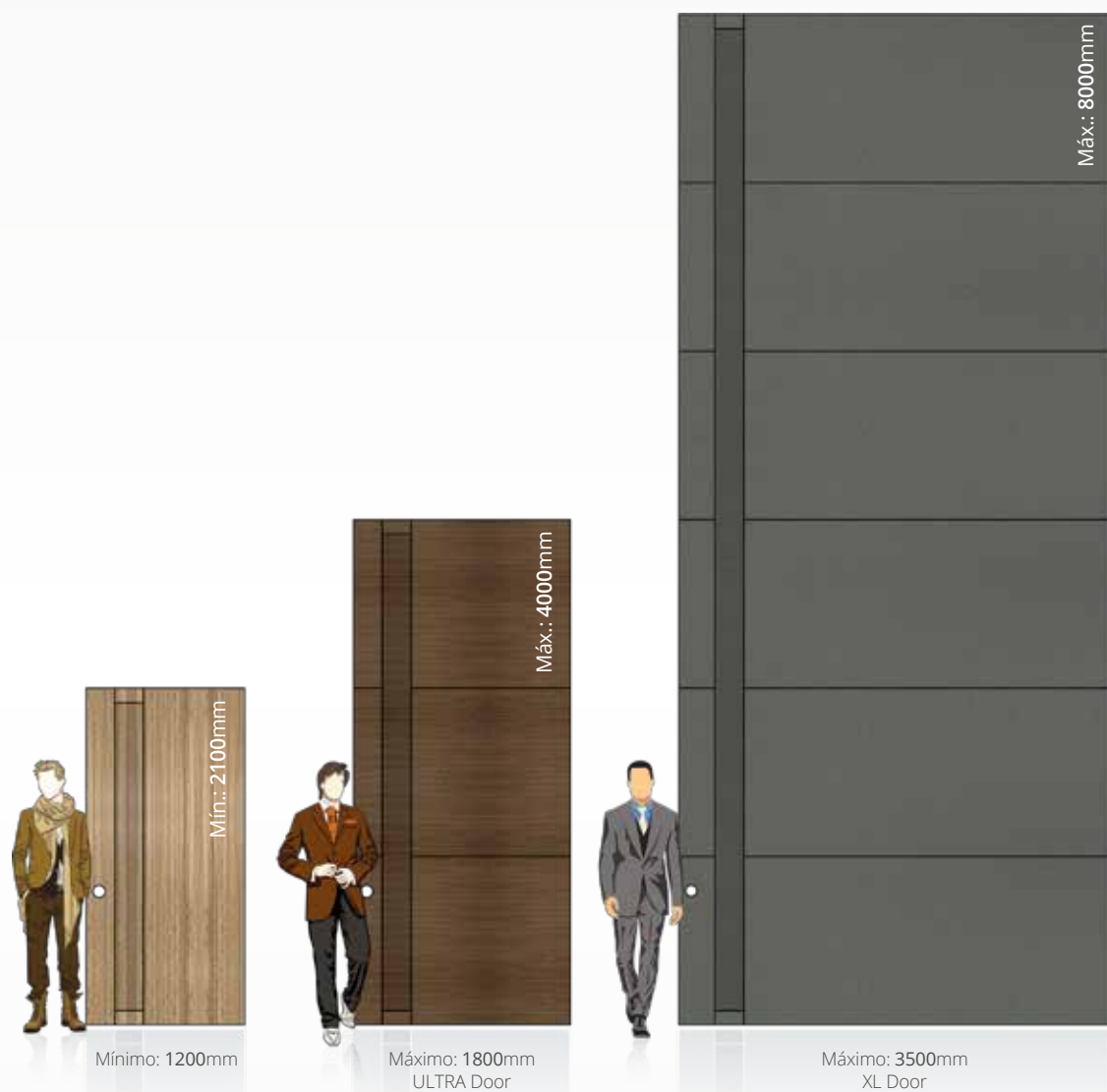

Portas **ULTRA DOOR**

Podem chegar, em uma única folha, a medida máxima de 1800 x 4000 mm de abertura. As portas ULTRA Door atingem a espessura máxima de 100 mm e seu sistema de pivots suporta até 250 kg.

Portas **XL DOOR**

Podem chegar, em uma única folha, a medida máxima de 3500 x 8000 mm de abertura. As portas XL Door atingem a espessura máxima de 120 mm e seu sistema de pivots suporta até 1000 kg.

Sistema de batentes ALISAR

Sistema com alisar

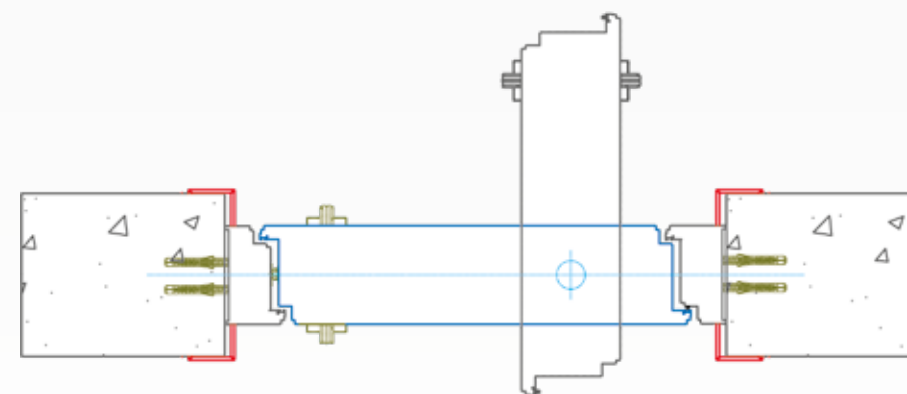

Para a instalação do sistema alisar (destacado em vermelho no desenho acima), faz-se necessário espaço para a colagem do mesmo. Confira as suas principais características:

- Chapas padrão com medidas máximas de 5000 mm de altura (para vãos maiores, não instala-se o alisar, devido a emendas necessárias).
- Alisar padrão com 80 mm.
- Exclusivo sistema com canal de ajuste e alinhamento, onde qualquer imperfeição na parede será corrigida, eliminando o uso de silicone na instalação.

Sistema sem alisar

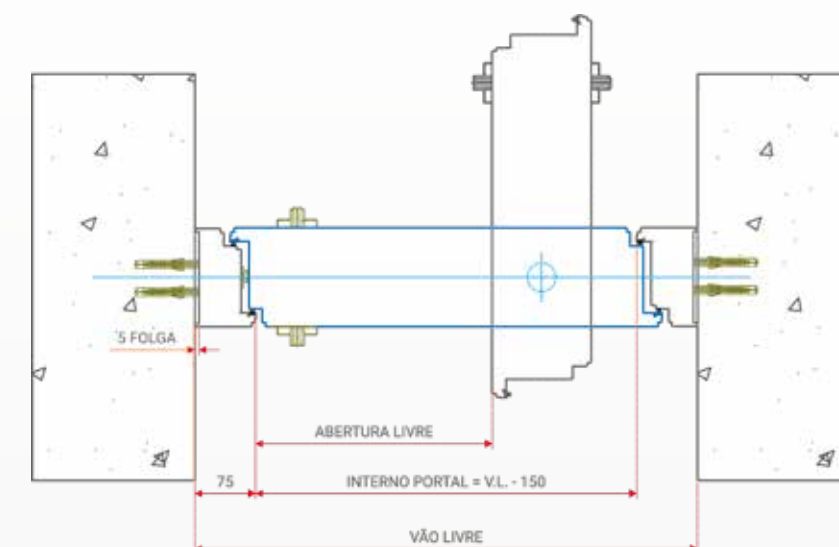

Conforme o desenho acima, neste caso, não existe espaço para a instalação do sistema alisar. Para eliminar a folga entre o portal e a parede, instala-se uma fita de ACM (na mesma cor da porta), dessa forma, corrigindo e eliminando o uso de silicone na instalação.

Puxadores EXTERNOS

Modelos de portas disponíveis

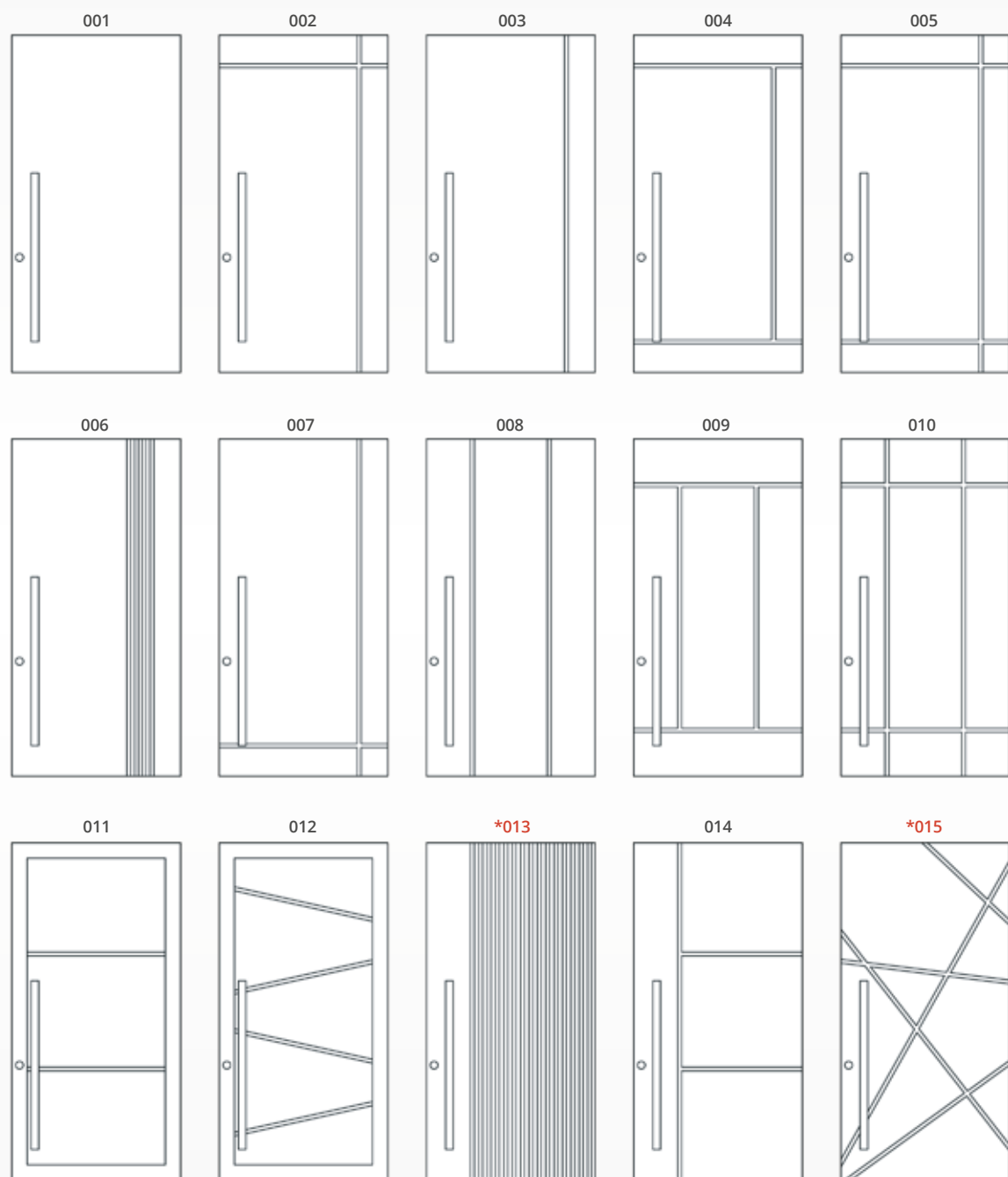

NOTA: Atenção aos limites de altura e largura das placas. Dimensões: 1500 x 5000 mm.
Puxador externo em inox 304, preço sob consulta. *Modelos 013 e 015 possuem preço especial.



Puxadores em CAVA

Modelos de portas disponíveis

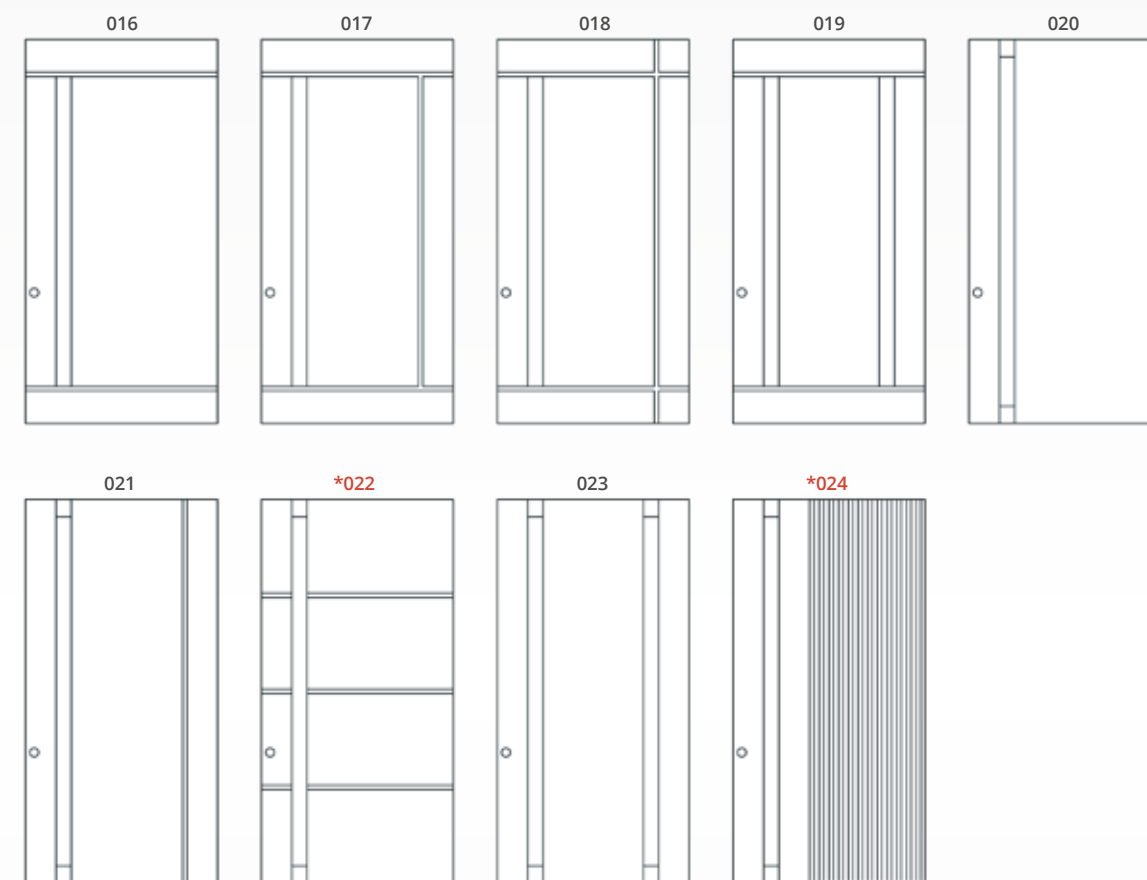

NOTA: Atenção aos limites de altura e largura das placas. Dimensões: 1500 x 5000 mm.
Puxador em cava, preço sob consulta. *Modelos 022 e 024 possuem preço especial.

O cartão
de visita da
sua casa.



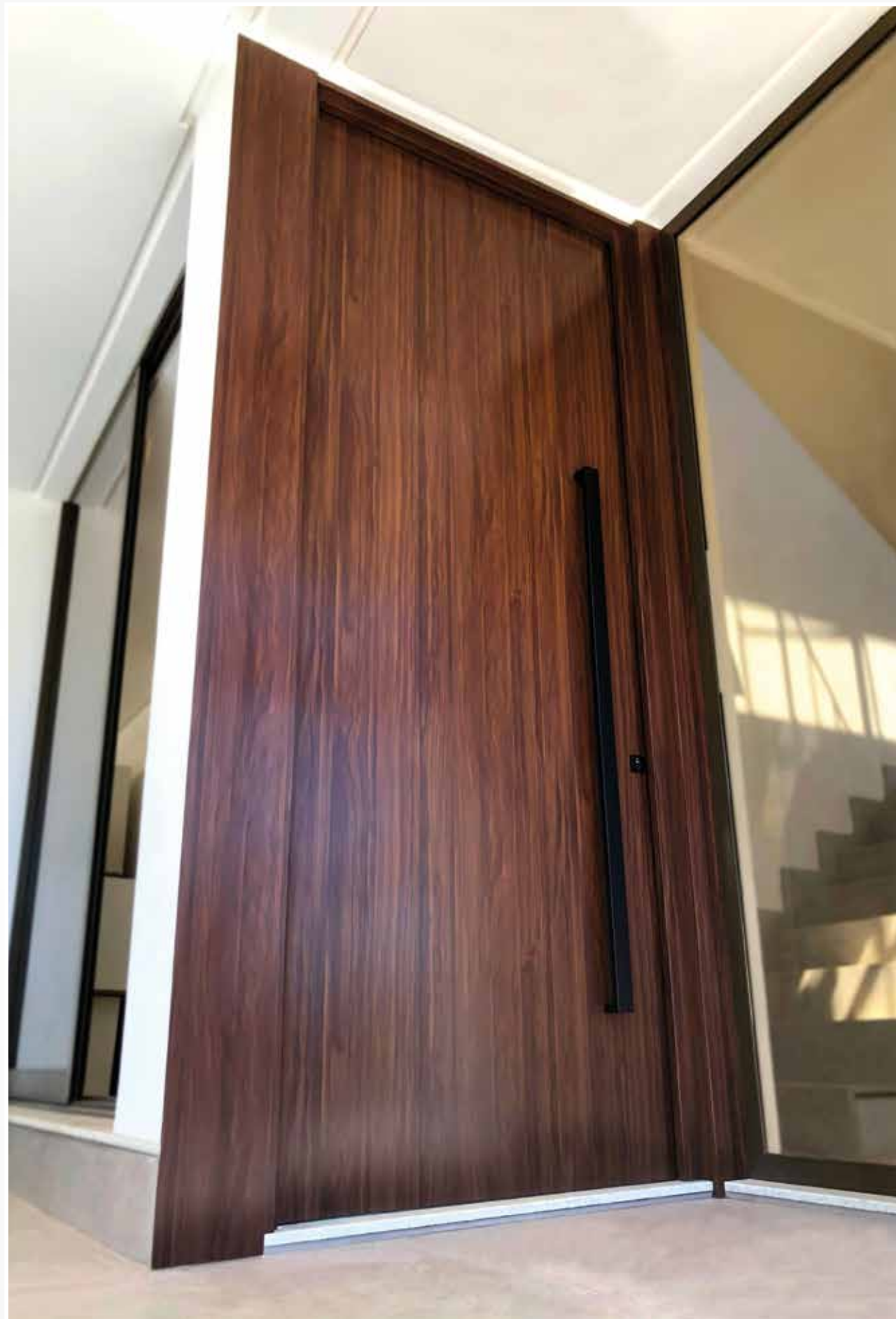

Portas
exclusivas
Projetta,
do tamanho
dos seus
sonhos.

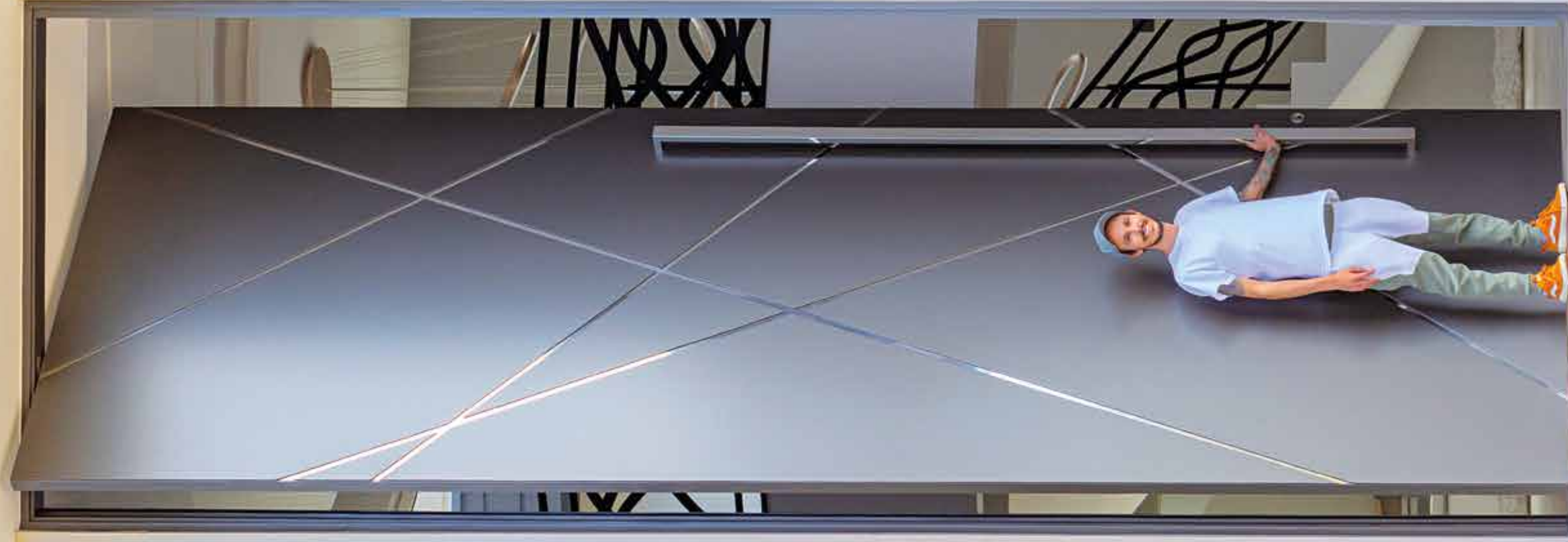

Portas
com o
tamanho
que seu
projeto
merece.





22 Portfólio XL DOOR

Portfólio
XL DOOR

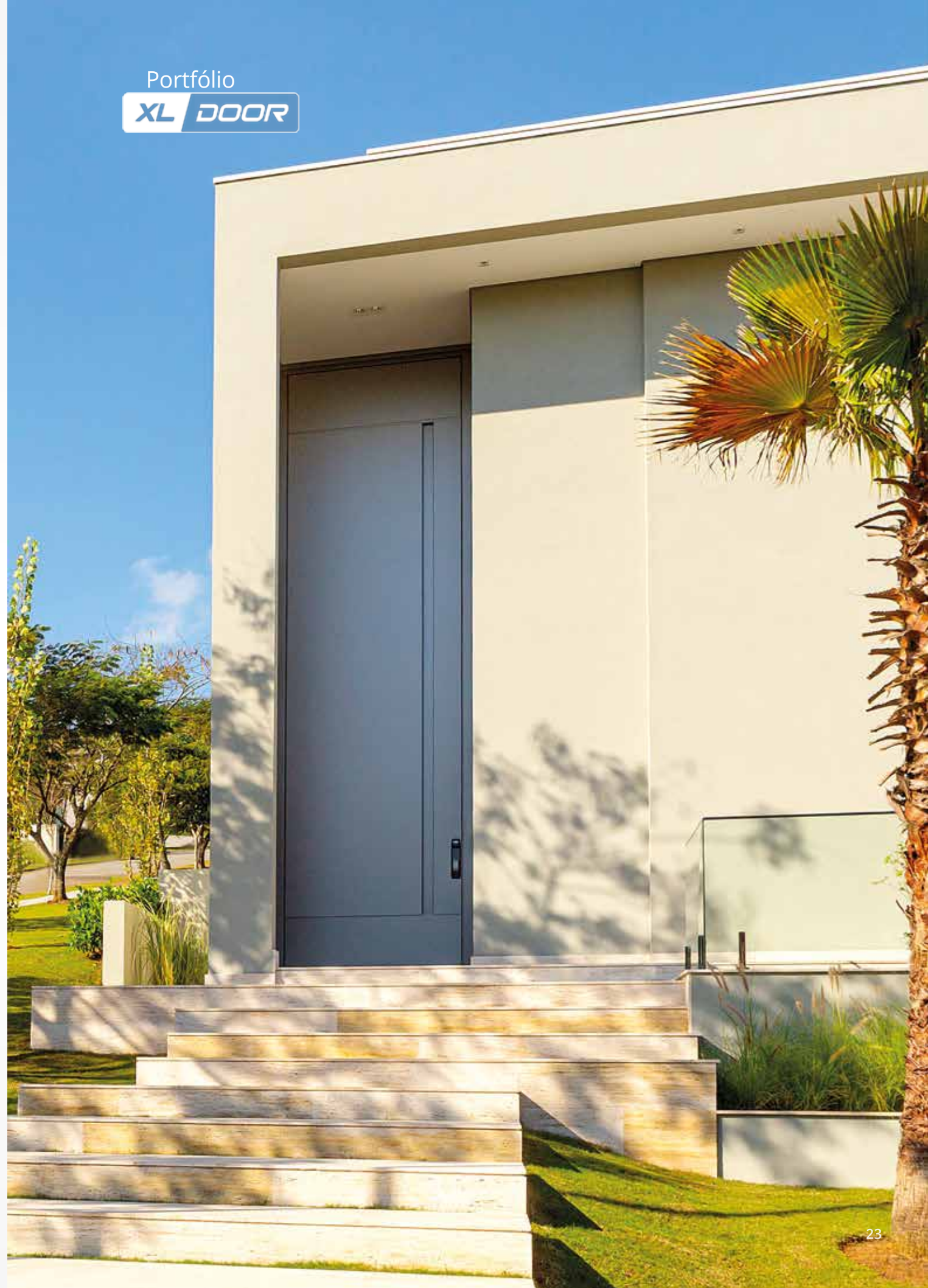



O revestimento da sua porta

CONHEÇA O ACM

O que é o ACM

Composite Aluminium Material - ACM é um revestimento de alumínio pintado, composto por duas folhas de alumínio com núcleo termoplástico de polietileno de baixa densidade. Utiliza um sofisticado processo de colagem, que envolve diversos adesivos químicos em altas temperaturas. A superfície pintada da folha de alumínio é revestida com KYNAR 500 (70%) PVDF ou base de poliéster. O resultado é um produto com excelente uniformidade, resistência e beleza, utilizado para revestimentos de fachadas, pilares, marquises, totens, logotipos e muito mais.

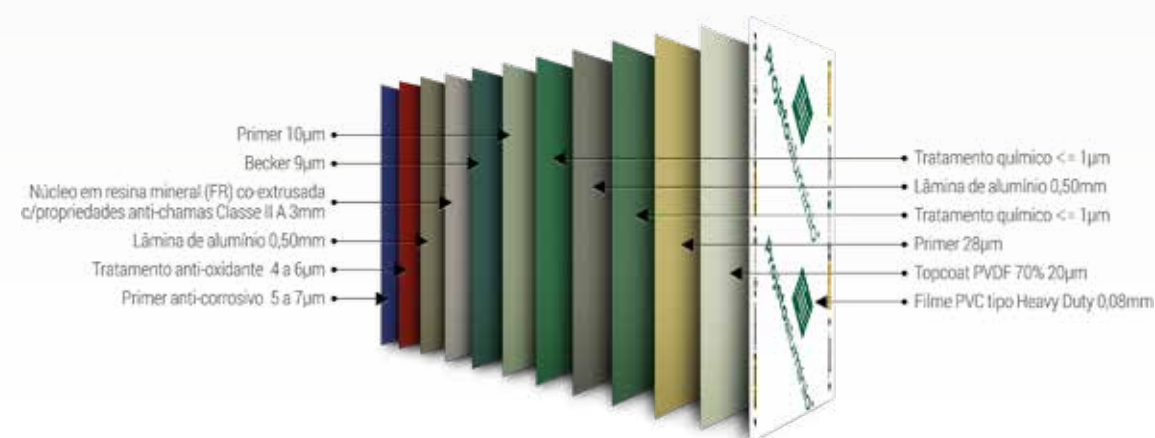

Aplicações

O ACM possui diversas aplicações. Por ser um material de grande apelo estético e fácil manuseio, permite ao profissional de projetos o uso livre da criatividade. Abaixo, alguns exemplos de aplicação:

- Revestimento de fachadas de edifícios, colunas, vigas, áreas internas e mobiliários.
- Sinalizações, displays, letreiros, estandes de feiras e quiosques.
- Testeiras de postos de gasolina, forros e divisórias.

Vantagens

As chapas de ACM são vendidas com uma ampla variedade de cores e texturas. Elas fornecem uma beleza incomparável, alta durabilidade, instalação rápida, facilidade de manuseio e limpeza.

- Baixo peso reduzindo sua carga estrutural.
- Possibilidade de fabricação de cores ou medidas especiais, mediante lote mínimo.
- Possibilidade de fabricação com núcleo mineral resistente a chama (Classe II-A).
- Garantia de superfície plana, mesmo em dimensões maiores.
- Rigidez com excelente relação peso/resistência.
- Podem ser dobrados ou curvados utilizando-se ferramentas adequadas.
- Pinturas com resinas variadas, que garante resistência e durabilidade.
- Estabilidade com melhor desempenho térmico e acústico.

Prazo de garantia

Os painéis compostos de alumínio terão garantia na pintura por um período de 15 (quinze) anos, quando a resina KYNAR for utilizada.

Amostras de Cores

SÓLIDAS / SEMIBRILHO



NOTA: Algumas opções de cores Projetta podem ter similaridade com os perfis da Weiku do Brasil. As amostras de cores podem sofrer variações em função das características de tela ou impressão gráfica.

Amostras de Cores METALIZADAS

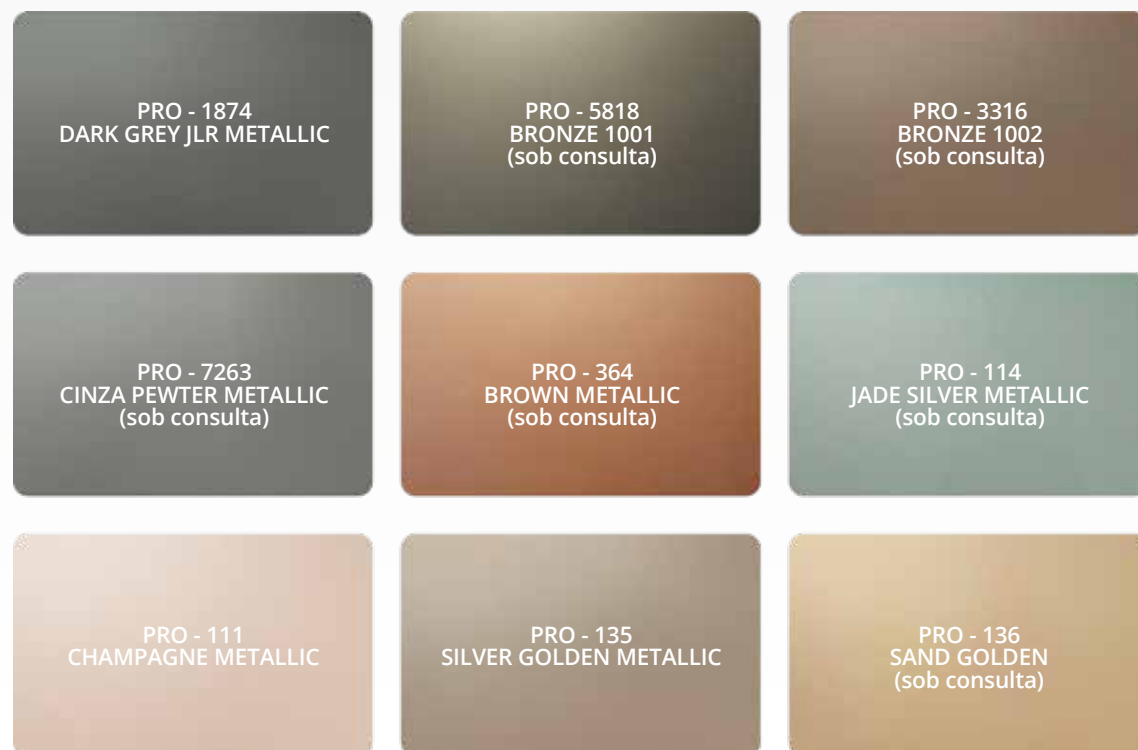

Amostras de Cores AMADEIRADAS

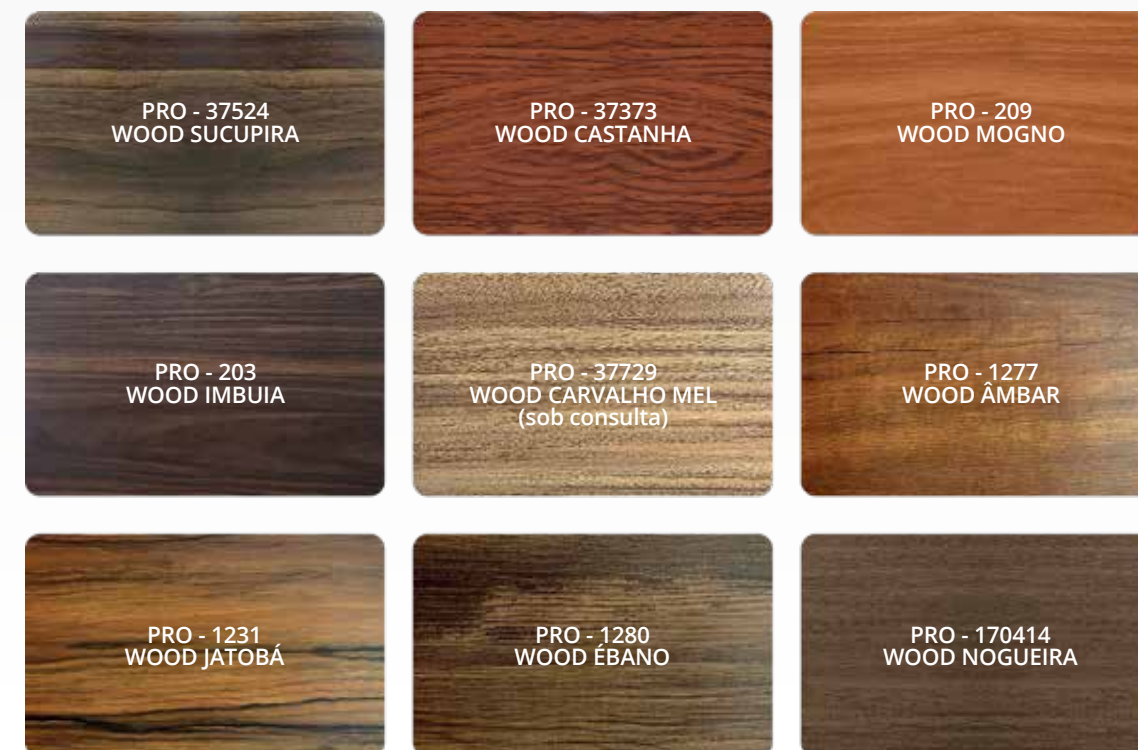

Amostras de Cores ESPECIAIS



NOTA: Algumas opções de cores Projetta podem ter similaridade com os perfis da Weiku do Brasil.
As amostras de cores podem sofrer variações em função das características de tela ou impressão gráfica.

NOTA: Algumas opções de cores Projetta podem ter similaridade com os perfis da Weiku do Brasil.
As amostras de cores podem sofrer variações em função das características de tela ou impressão gráfica.



Acessórios FECHADURAS

Diversos tipos e modelos à sua escolha

Desde as mais simples até modelos multiponto, com 24 pinos de bloqueio. Podem ser instaladas fechaduras digitais, com abertura por código, cartão ou impressão digital.

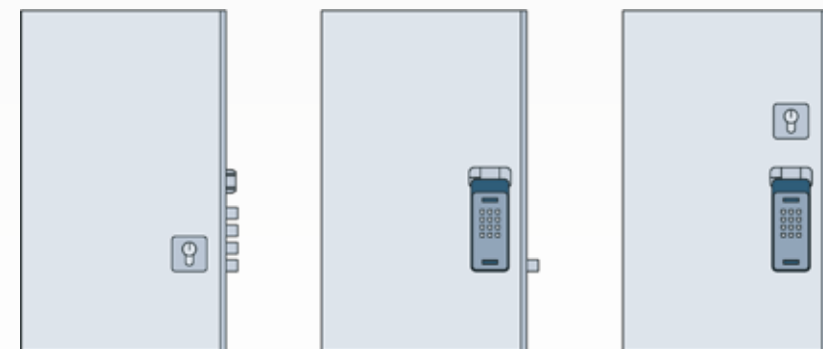

Fechaduras digitais

SHP-DP609



FR-630



NOTA: Não oferecemos garantia em qualquer fechadura digital, adquiridas pelo cliente ou não. Somente fechaduras com travamento central podem ser usadas em nossas portas, em caso de dúvidas, consulte-nos.

Acessórios FECHADURAS

KESO - Multiponto

Nos dias de hoje a segurança é muito importante para nossos clientes. Por esse motivo, oferecemos as fechaduras KESO multiponto de 4 até 24 pontos de travamento - com chaves computadorizadas. Além disso, nossas contratestas e rosetas são fabricadas em aço inox 304 com tecnologia Suíça, trazendo muito mais segurança.



Acessórios PUXADORES

Fabricados em aço inox 304



- Puxadores metalon 50 x 30 mm.
- Acabamentos disponíveis: Preto / Polido / Escovado.
- Medidas disponíveis: 1500 mm Standard / 2000 mm / 3000 mm / 4000 mm / 5000 mm.
- Demais dimensões sob consulta.

Acessórios VEDAÇÕES

Veda Portas

Para uma vedação mais eficiente, utilizamos na parte inferior e superior da porta um sistema automático que é acionado quando a mesma se fecha. Este sistema evita a passagem de poeira, água e insetos.

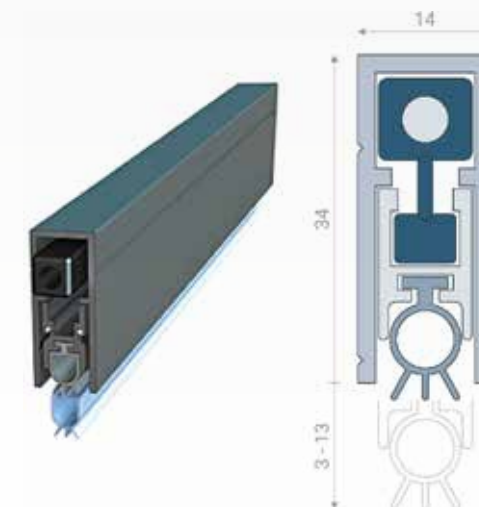

Q-LON

Nossas portas e batentes (marco) contém um perfil exclusivo desenhado para receber o Q-LON - sistema de vedação de alta performance, importado diretamente da Europa e amplamente utilizado em esquadrias que exigem soluções térmicas, acústicas e com excelente estanqueidade.



Principais características e vantagens:

- Materiais com propriedade de baixa condutividade para uma elevada economia de energia.
- Revestimento PE resistente à contaminação.
- Espuma PU altamente elástica e com boa recuperação em todas as gamas de temperatura.
- Desempenhos térmico e acústico excelentes.
- Com inserção rígida para fácil ajuste e estabilidade.
- Ampla gama de cores.

Design,
tecnologia,
segurança e
exclusividade
para a sua
casa.



Portas Pivotantes Exclusivas



Matriz Pomerode, Santa Catarina

(47) 3387-7500 - 0800 645 2644
Rua Hermann Koch, 261
Bairro Testo Central
CEP 89107-000

Filial Campinas, São Paulo

(19) 3234-2777
Rua Fernando Baron, 475
Bairro Recanto Fortuna
CEP 13082-573



weiku.com.br



[weikudobrasil](#)

Filial (Parque Fabril) Uberlândia, Minas Gerais

(34) 3238-6491
Avenida dos Siquierolis, 51
Bairro Nossa Senhora das Graças
CEP 38401-708



projettaaluminio.com



[projettaaluminio](#)

NOTA: Dados técnicos sujeitos a alterações sem prévio aviso. Direitos autorais reservados.

Seu especialista PROJETTA by WEIKU: